



# CAM SİSTEMLERİ

  
**PALMIYE**

**MADE FOR OUTDOOR LIFE**







## 1 MANİFESTO

## 8 CAM SİSTEMLERİ

### 8 Katlanır Cam Sistemleri

10 Isıcamlı Katlanır Sistem

### 14 Sürgü Cam Sistemleri

18 Sürgü S Sistem

22 Isıcamlı Sürgü Sistem

24 Kaldır-Sür Sistem

### 26 Sabit Cam Sistemleri

30 Dikdörtgen Sabit Sistem

32 Üçgen Sabit Sistem

### 34 Parapet Sistemleri

38 Sabit Parapet Sistemi

40 Ayarlanabilir Parapet Sistemi

### 46 Kapı Sistemleri ve Aksesuarlar

50 Cam Kapı

52 Alüminyum Kapı

54 Fotosel Kapı

56 Aksesuarlar





**MADE FOR  
OUTDOOR LIFE**





Palmiye olarak, insanların yaşamlarını,  
inovatif dış mekan çözümleriyle geliştirmeye inanıyoruz.  
Günlük hayatı daha kolay ve daha iyi hale getiriyoruz.  
25 yıldan fazla bir süredir,  
sanat ve bilimin kesişiminde bulunan,  
mühendislik ve yaratıcılığı birleştiren,  
küresel bilgi ve müşteri odaklılığına dayanan  
yenilikçi sistemler inşa ediyoruz.  
Zanaat, kalite, kişiselleştirilebilir ve sürdürülebilir özel çözümler.  
Bu anlayışla, zamanın ötesine geçen  
**“Dış Mekan Hayatı İçin Tasarlanmış”**  
bir yaşam tarzı oluşturma taahhütlerimizi gerçekleştiriyoruz.



# CAM SİSTEMLERİ

## MODELLER

- Katlanır Cam Sistemleri
- Sürgü Cam Sistemleri
- Sabit Cam Sistemleri
- Parapet Sistemleri
- Kapı Sistemleri ve Aksesuarları



## Dört mevsim konforuyla **CAM KAPAMA SİSTEMLERİ**

Dış mekan yaşamınızı en üst seviyeye çıkararak cam kapatma sistemlerimizi pergolanıza veya herhangi bir dış mekan alanına ekleyin. Mevsimsel sınırlamalarla vedalaşın ve dış mekanınızda yeni bir konfor ve lüks seviyesine ulaşın. Palmiye'de tam aradığınız çözümleri keşfedin ve kendinize konforlu bir yaşam alanı yaratın.

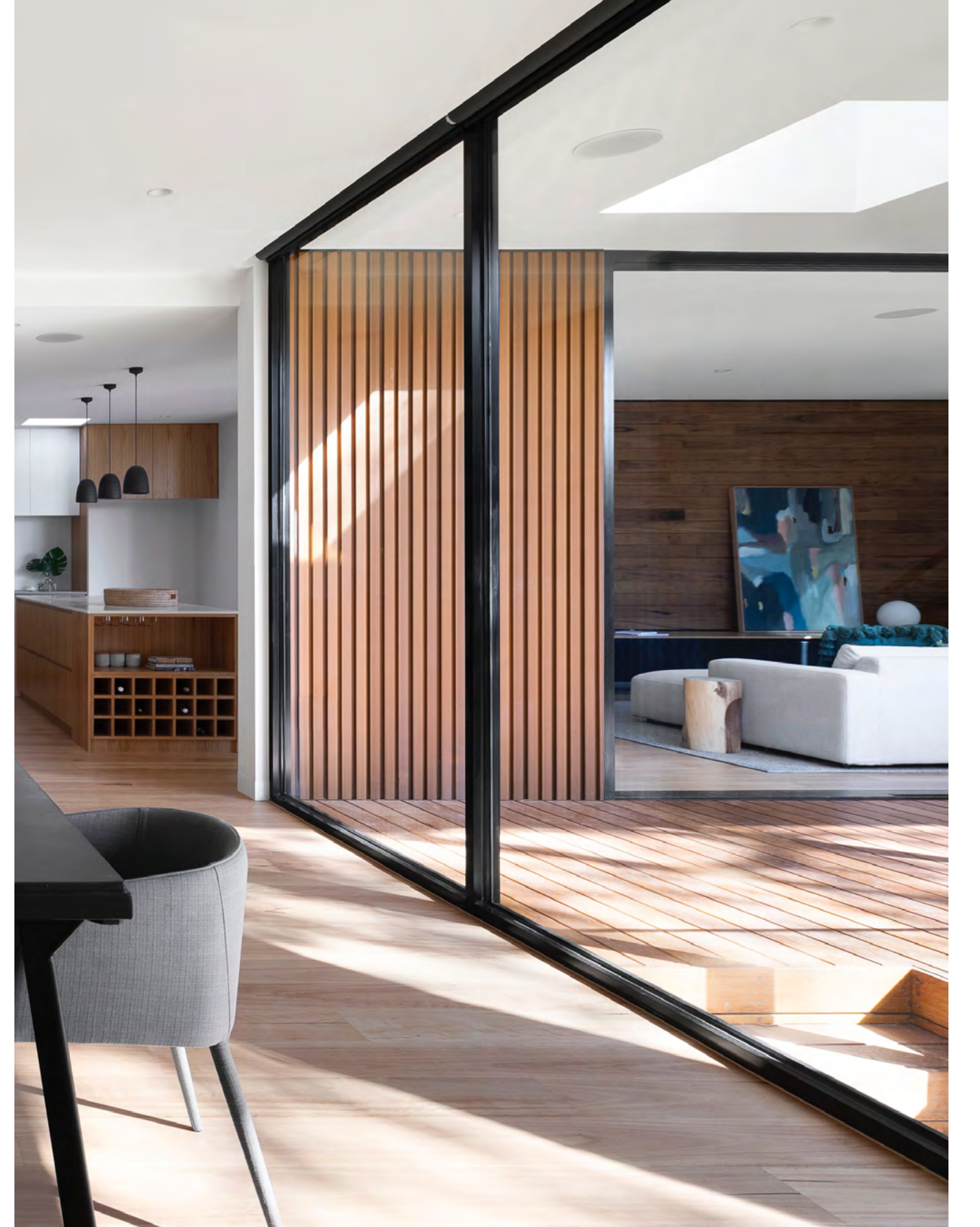



## ÖZEL ALANINIZ İÇİN TASARLANMIŞ CAM KAPAMA SİSTEMLERİ

Geniş cam kapama sistemleri yelpazemiz, dilediğiniz alana mükemmel uyum sağlar.

İster rahat bir arka bahçe pergolası, ister şık bir şehir çatı terası olsun, özel çözümlerimiz benzersiz ihtiyaçlarınıza mükemmel uyum sağlar.

Mekanınıza sorunsuz entegre olacak ideal cam sistemini seçin ve kendi stilinizde iç-dış mekan yaşamının keyfini çıkarın.

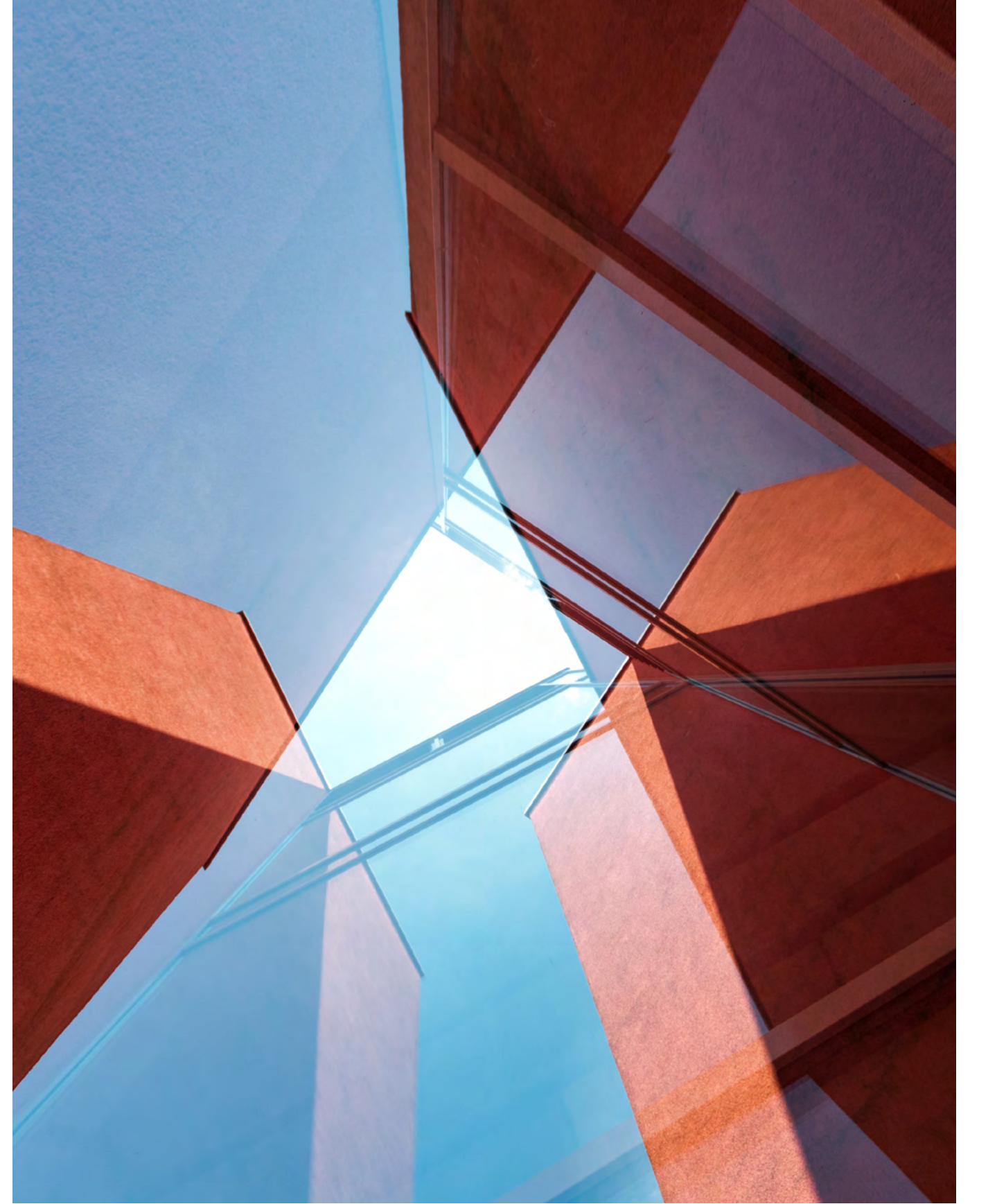

YIL BOYU DIŞ MEKAN  
KEYFİNE GİDEN YOL





# KATLANIR CAM SİSTEMLERİ



## ISI YALITIMLI KATLANIR SİSTEM

Bu koruyucu ve şık konsept, dilediğiniz minimum alanda maksimum konfor sağlamak amacıyla geliştirilmiştir.



## DAYANIKLI VE KURU ALANLAR

Mükemmel su ve ısı yalıtımı sağladığı gibi tamamen hava geçirmezdir ve iç ve dış mekan yaşamını birbirinden tamamen ayırır.

Bu sistemler gücü sayesinde ağır panelleri taşıırken ekstra kauçuk kapsama sistemi de alanı tamamen hava geçirmez ve su geçirmez hale getirir.

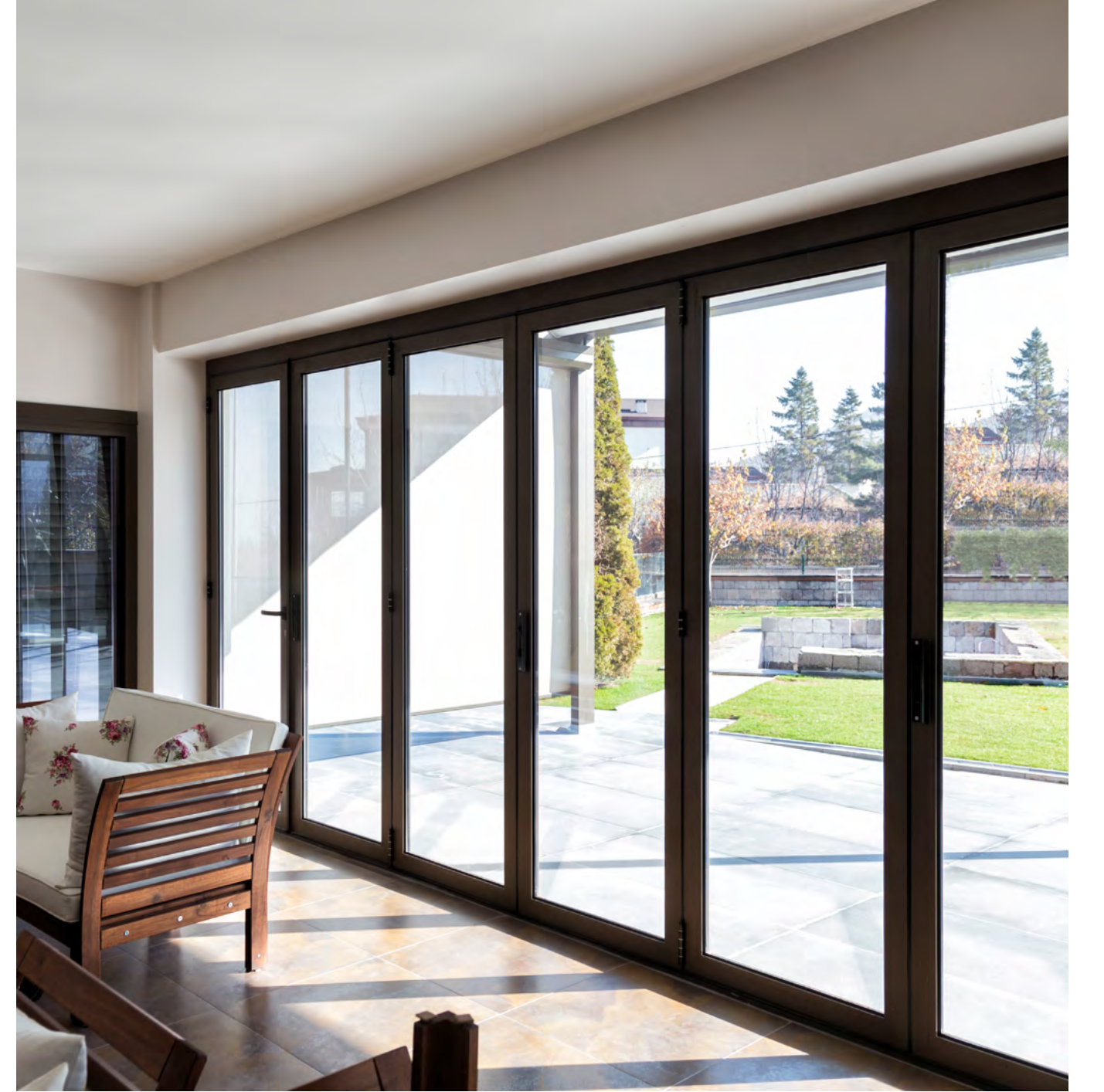

## KOLAY BAKIM VE DAYANIKLI TASARIM.

Panelin akordeon katlama stiliyle açılıp kapanmasını sağlayan üst ve altta küçük tekerlekler bulunmaktadır.

Her panel alüminyum bir çerçeve ile çevrilidir ve güçlü menteşelerle birbirine bağlanmıştır.



## TEKNİK ÖZELLİKLER

### BOYUTLAR

Maksimum Yükseklik	260 cm
Maksimum Genişlik	600 cm
Maksimum Kanat Genişliği	100 cm
Minimum Kanat Genişliği	60 cm

### CAM SEÇENEKLERİ

Cam 4+16+4 mm  
Isı Yalıtımlı Temperli

### CAM RENK SEÇENEKLERİ

Transparan  
Yeşil  
Füme

### STANDART KONFIGÜRASYON

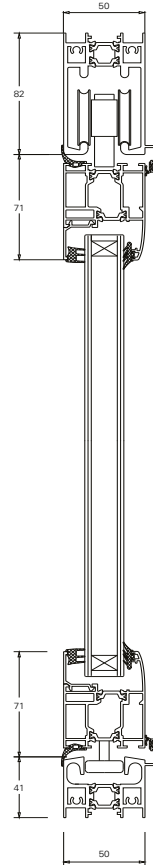
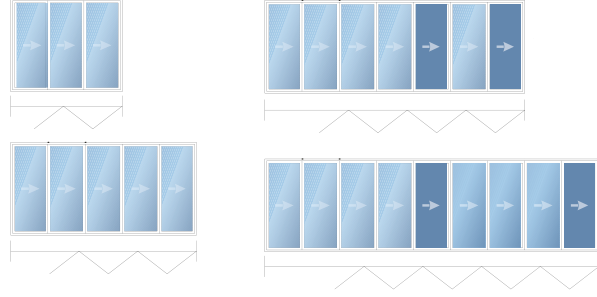





# SÜRGÜ CAM SİSTEMİ

Sürgü S  
Isı Yalıtımlı Sürgü Sistem  
Kaldır ve Sür Sistem



## Zariflikte Kusursuzluk: **SÜRGÜ CAM SİSTEMLERİ**

Palmiye'nin sürgü cam sistemleri, yaşam alanınız için stil ve işlevselliğin mükemmel bir bileşimini sunar. Odanızı dış mekana kolayca açabilir ve enerji verimliliği ile her hava koşulunda açık havanın keyfini çıkarabilirsiniz.

Siz de sürgü cam sistemleriyle modern tasarımın ve konforun doruk noktasını yaşayın.





## SÜRGÜ SİSTEM S

Palmiye'nin sürgü cam sistemi, herhangi bir yapı ve pergola için mükemmeldir; ayarlanabilir tekerlekleri her bir panelin hem sola hem de sağa kolay manevra yapmasını sağlar.

Sürgü Cam Sistemi S, 3, 4, 5, 6 ray seçeneği ile daha geniş açıklıklarda kullanıma imkan tanır.



Palmiye'nin Sürgü Cam Sistemi:  
**ÇOK ÇEŞİTLİ VE KOLAYCA.**

## TEMİZ VE VERİMLİ ALAN KULLANIMI

10 mm cam arasındaki küçük fırçalar toz girmesini engeller. Bu sistem sayesinde açık veya kapalı olsa bile alan kaybı olmaz.

## KONFOR ALANINIZI ŞIK ŞEKİLDE KORUYUN!

Bu koruyucu ve şık konsept, dilediğiniz yaşam alanına maksimum konfor sağlamak amacıyla geliştirilmiştir.

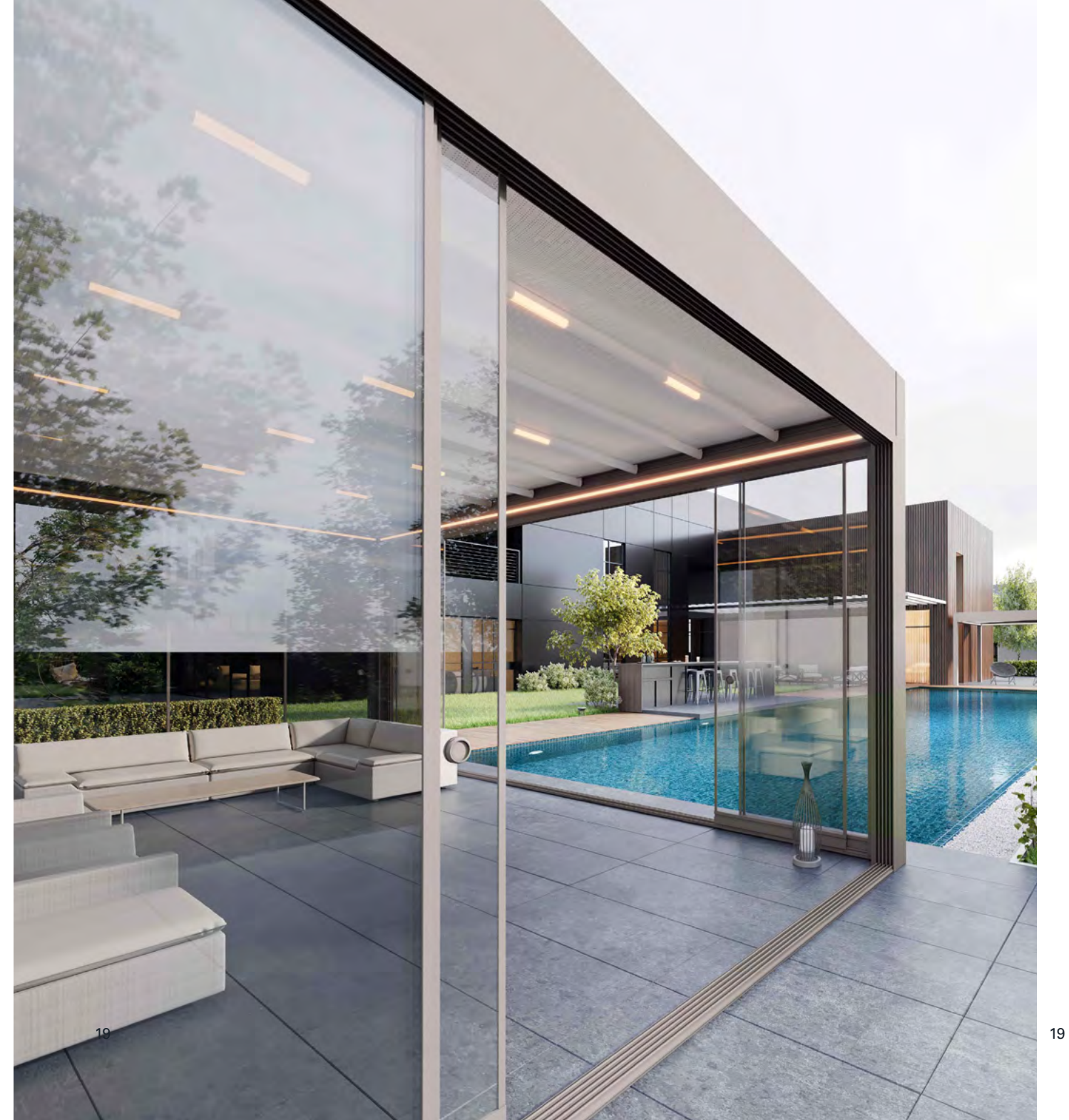



## TEKNİK ÖZELLİKLER

### BOYUTLAR

Maksimum Yükseklik	300 cm
Min. / Maks. Kanat Geniřliđi	50 / 150 cm
Cam	10 mm Temperli
Cam Rengi	Transparent
İlk Panel	Standart Daire Kol

### CAM SEÇENEKLERİ

10 mm Temperli

### CAM RENK SEÇENEKLERİ

Taransparan

Yeřil

Füme

Satine

## PANEL YAPILANDIRMALARI

### 3 Raylı Sürgü Sistem S

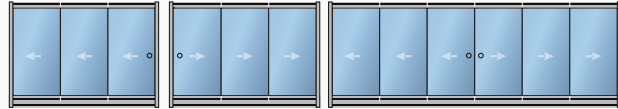

3 Panelli Sola 3 Panelli Sağa 3 Panelli Sol ve 3 Panelli Sağ

### 5 Raylı Sürgü Sistem S

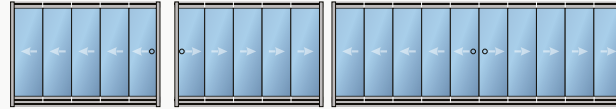

5 Panelli Sola 5 Panelli Sağa 5 Panelli Sol ve 5 Panelli Sağ

### 4 Raylı Sürgü Sistem S

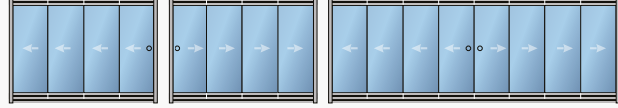

4 Panelli Sol 4 Panelli Sağ 4 Panelli Sol ve 4 Panelli Sağ

### 6 Raylı Sürgü Sistem S

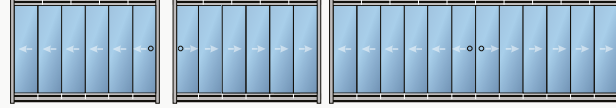

6 Panelli Sol 6 Panelli Sağ 6 Panelli Sol ve 6 Panelli Sağ

## ALT PROFİL SEÇENEKLERİ

Özel gereksinimlerinize uygun olarak üç zemin bağlantı seçeneđinden birini seçebilirsiniz: Standart, rampalı profil veya zeminde gömülü F profili. Sonsuz tasarım olanaklarıyla yaşam alanınızı veya ticari alanınıza değer katın.

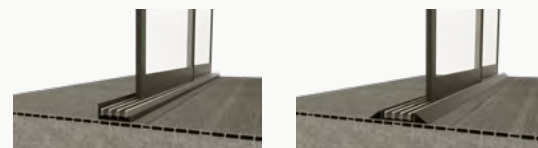

Standart

Rampalı Profil İle

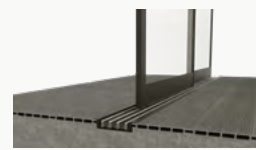

Zeminde F Profili ile Gömülü

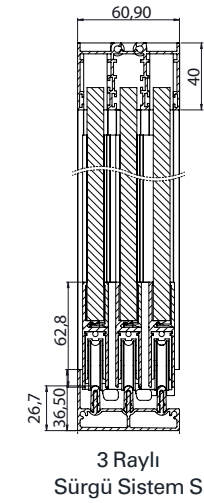
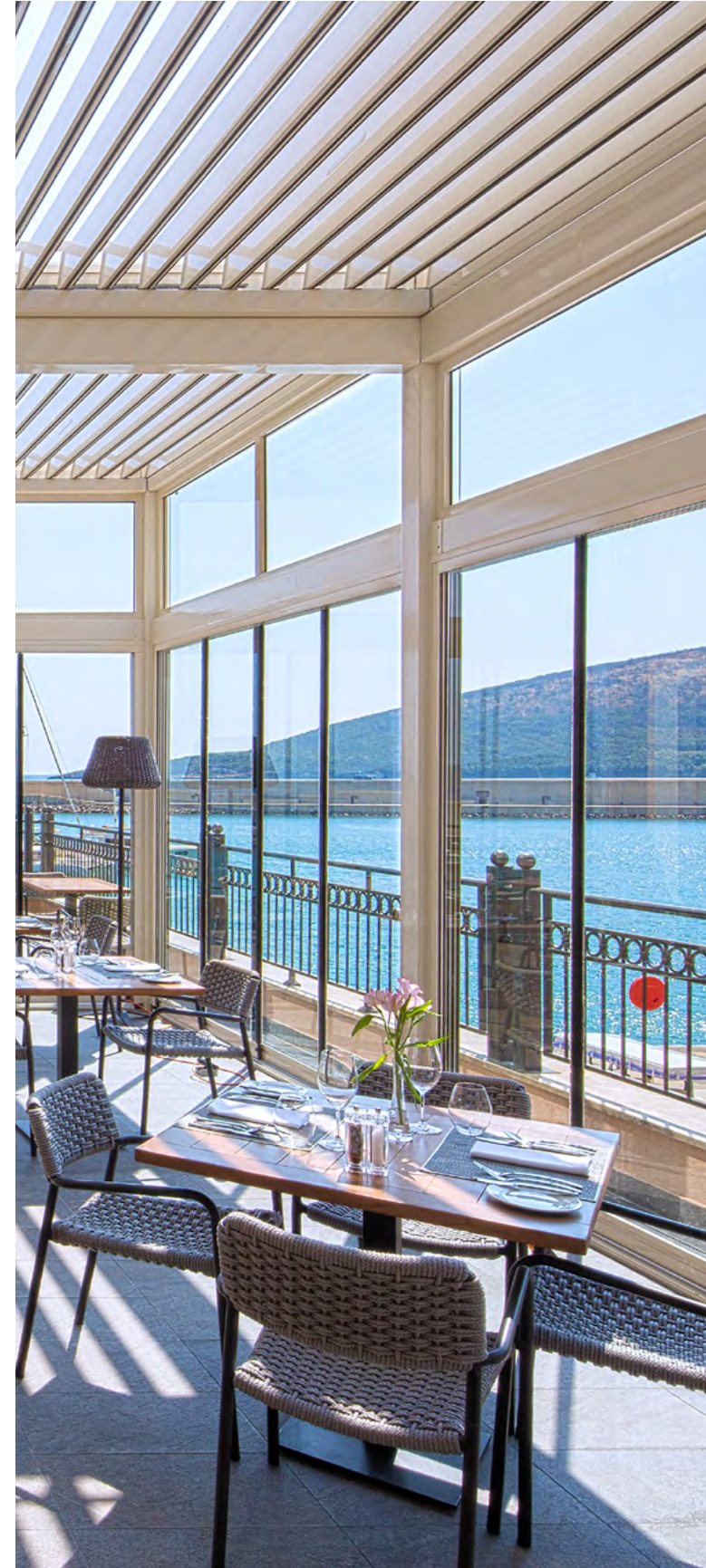

3 Raylı Sürgü Sistem S

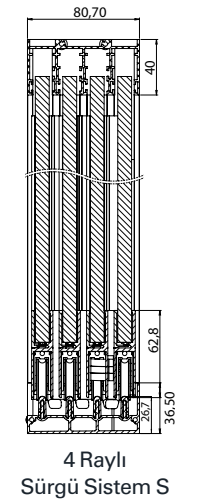

4 Raylı Sürgü Sistem S

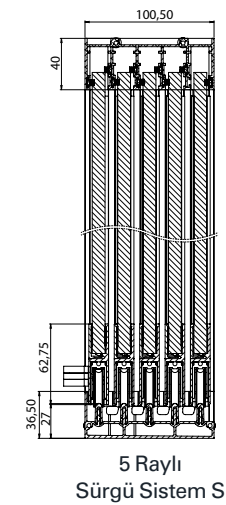

5 Raylı Sürgü Sistem S

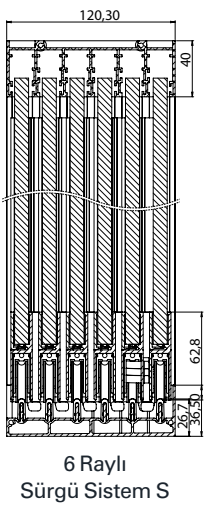

6 Raylı Sürgü Sistem S



## ISI YALITIMLI SÜRGÜ SİSTEMİ

### DAHA İYİ YALITIM İÇİN!

Yalıtım çözümlerinin önceliklendirildiği binalar, kullanıcılarına büyük bir konfor sağlar. Bu çözümle, gün ışığı kaynaklı doğal ısı verimini maksimize edebilirsiniz.



### SORUNSUZ MEKANİZMA, TOZ VE SU KORUMASI

Bu özellik, enerji tasarruflu sistemlerin vazgeçilmez tamamlayıcısıdır. Özel olarak tasarlanmış tekerlek sistemi, her panelin sağa ve sola düzgün bir şekilde manevra yapmasını sağlar ve cam paneller arasındaki küçük fırçalar toz ve su girişini engeller.

## TEKNİK ÖZELLİKLER

### BOYUTLAR

Maksimum Yükseklik 300 cm

Maksimum Genişlik 600 cm

Maks. Kanat Genişliği 150 cm

Cam 4+12+4 Temperli  
Isı Yalıtımlı

Cam Rengi Transparan

### CAM SEÇENEKLERİ

4+12+4 Temperli  
Isı Yalıtımlı

4+12+4 Temperli  
Isı Yalıtımlı (Renkli)

### CAM RENK SEÇENEKLERİ

Transparan

Yeşil

Füme

Opak

Satine

## PANEL TASARIMI

Yalıtım çözümlerinin öncelikli olduğu binalar, kullanıcılarına büyük konfor sunar. Bu çözümle, gün ışığının sağladığı doğal ısıyı maksimum düzeyde kullanırsınız.

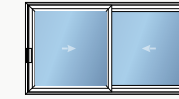

2 KAYAR KANAT

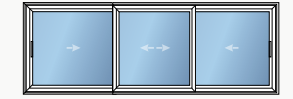

3 KAYAR KANAT

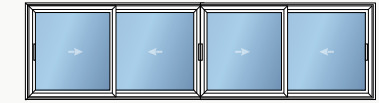

4 KAYAR KANAT

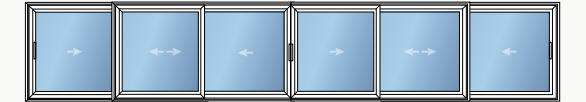

6 KAYAR KANAT

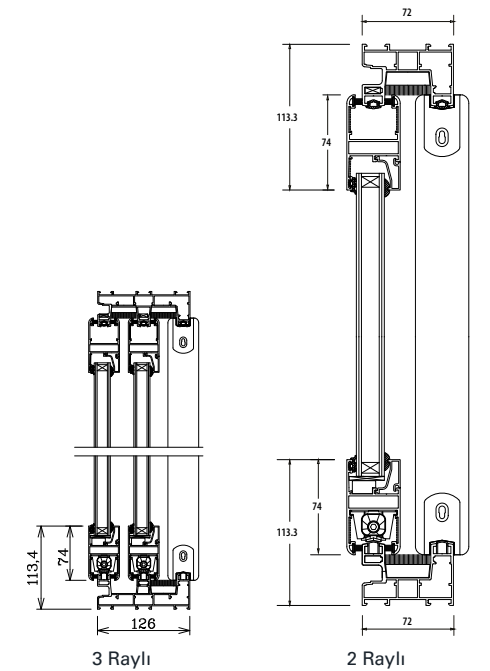



## KALDIR VE SÜR SİSTEMİ

### MUHTEŞEM YALITIM, MUHTEŞEM MANZARA

Bu sistem kapalıyken mükemmel su, rüzgar, ısı yalıtımı sunar. Bunlara ek olarak, büyük paneller kesintisiz bir panoramik manzara sağlar.



### HAFİF VE KOLAY KULLANIM

Panellerin bu kadar büyük olabilmesi ve görüşün engellenmemesi için sistem, önce paneli kaldıran ve sonra kaydıran bir kaldırma mekanizmasından oluşur. Çok hafif bir sistemdir ve çaba harcamadan çok kolay ve düzgün bir şekilde kayar.

## TEKNİK ÖZELLİKLER

### BOYUTLAR

Maksimum Yükseklik	300 cm
Maksimum Genişlik	600 cm
Maksimum Kanat Genişliği	200 cm

### CAM SEÇENEKLERİ

6+14+4 mm  
Temperli Isı Yalıtımı

### CAM RENK SEÇENEKLERİ

Transparan  
Yeşil  
Füme  
Satine

## PANEL TASARIMI

Kapandığında bu sistem mükemmel su, rüzgar ve ısı yalıtımı sunar. Bunlara ek olarak büyük paneller kesintisiz bir panoramik görüş sağlar.

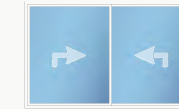

2 Kayar Kanat



4 Kayar Kanat

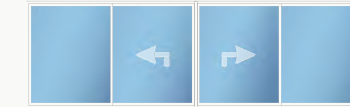

2 Kayar Kanat 2 Sabit Kanat

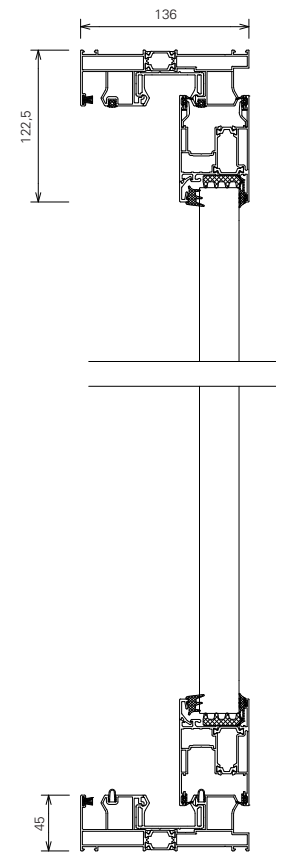





# SABİT CAM SİSTEMİ

— Dikdörtgen Sabit Sistem  
Üçgen Sabit Sistem



## YARATICI ve ŞİK

Bu mimari tarz, alanınızı bölmek için yaratıcı ve şık bir seçenek sunar. Farklı renk seçeneklerinin yanı sıra, camlara istenen metin veya tasarımın laminasyonu da yapılabilir.

## Daha Aydınlık ve HAVADAR ALANLAR İÇİN

Palmiye'nin sabit cam sistemiyle alanları bölmek veya kapatmak, daha aydınlık ve havadar bir atmosfer yaratır.



## İÇ YAŞAM ALANLARI

Profilsiz uygulamalar, manzaranızı kesmeden mekanı böler ve yaşanabilir bir alan sağlar, hafif, şık ve keyifli bir çözüm sunar.



## DİKDÖRTGEN SABİT SİSTEM

Sabit cam sistemleri, koruma ve enerji verimliliği sağlamanın yanı sıra mekânınızın genel atmosferini de yükseltir. Minimalist ve şık tasarımları, doğal ışığın içeriye dolmasına olanak tanırken doğanın güçlerine karşı koruma sağlar.



### DUVARLARIN ÖTESİNDE, DOĞAYA KUÇAK AÇIN.

Sabit cam sistemleri ile iç mekânınızın konforunda büyük dış mekânın güzelliğinin tadını çıkarabilir, form ile fonksiyonun mükemmel bir birleşimini deneyimleyebilirsiniz. Sabit cam sistemleri ile cesur bir mimari kararlar verebilir ve modern tasarımın ve güvenilirliğin birlikte geldiğini hissedebilirsiniz.

## TEKNİK ÖZELLİKLER

### BOYUTLAR

Maksimum Yükseklik	300 cm
Maksimum Kanat Geniliği	600 cm
Cam	4+4 mm Lamine
Cam Rengi	Transparan

### CAM SEÇENEKLERİ

Temperli
Lamine

### CAM RENK SEÇENEKLERİ

Transparan
Yeşil
Füme
Opak

### UYGULAMALAR

	4+4 Lamine	5+5 Lamine	6+6 Lamine	İzolasyonlu Temperli (4+9+4)
S3000	•	•	•	•
S6000	•	•	•	•

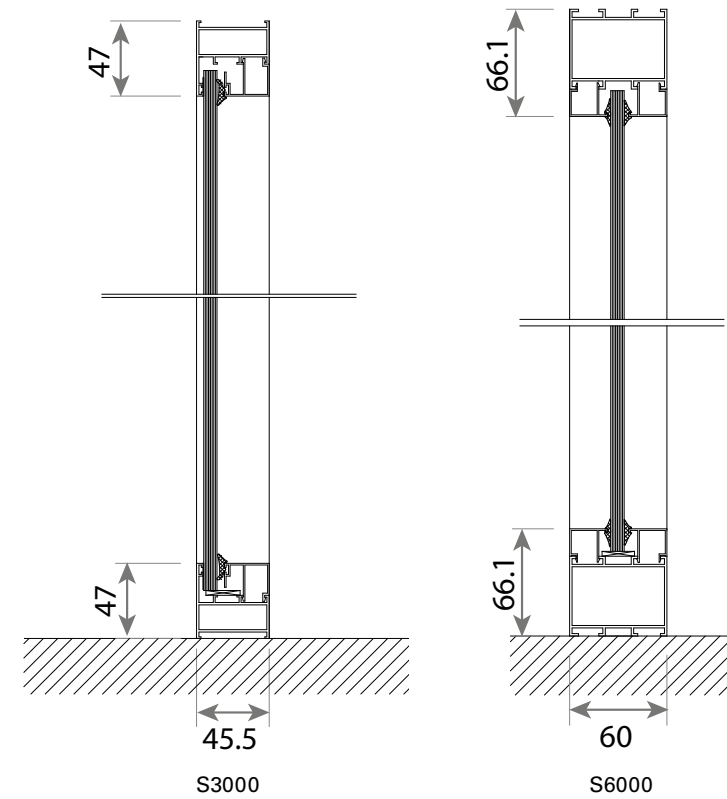



## ÜÇGEN SABİT SİSTEM

Pergolanızın yan kısımlarındaki üçgen bölgeleri sorunsuz bir şekilde kapatarak, yıl boyu bir konfor ve stil noktasına sahip olabilirsiniz.



## TEKNİK ÖZELLİKLER

### BOYUTLAR

Maksimum Yükseklik	230 cm
Maksimum Genişlik	230 cm
Cam	4+4 mm Lamine
Cam Rengi	Transparan

### CAM SEÇENEKLERİ

Temperli
Lamine

### CAM RENK SEÇENEKLERİ

Transparan
Yeşil
Füme
Opak

### UYGULAMALAR

	4+4 Lamine	8 mm Temperli Lamine	Isı Yalıtımlı Temperli (4+6+4 mm)
Plus Üçgen Cam	•	•	•
Kompakt Üçgen Cam	•	•	-

## MODELLER

Palmye'nin Plus ve Compact Pergola serileri ile uyumlu iki tür üçgen sabit cam sistem bulunmaktadır.

Plus Üçgen Cam

Compact Üçgen Cam

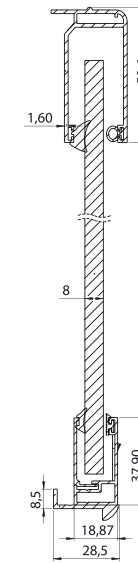
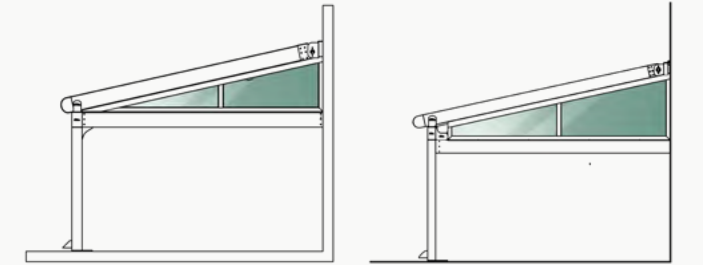

Compact Üçgen

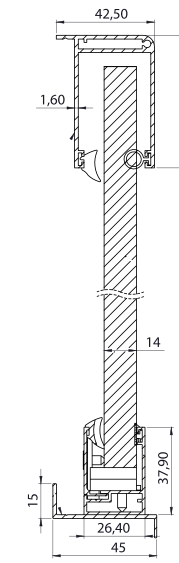

Plus Üçgen Isı Yalıtımlı Cam

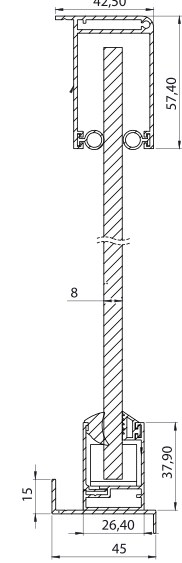

Plus Üçgen Tek Cam





# PARAPET SİSTEMLERİ

— Sabit Parapet Sistemleri  
Ayarlanabilir Parapet Sistemleri



## GÜVENLİK VE ESTETİĞİN BİRLEŞME NOKTASI

Parapet sistemleri çeşitli bina projelerinde hayati rol oynar. Bu sistemler hem temel güvenliği sağlar hem de mimari estetiği artırır. Ticari yapılarda, konutlarda veya halka açık alanlarda, koruma ve tasarım inceliği sunar.



Sonsuz Bir  
**BAKIŞ AÇISI AYRICALIĞI**



## SABİT PARAPET SİSTEMİ

### PROFİLSİZ CAM PANELLER VE KESİNTİSİZ MANZARA

Güçlü panelleriyle Parapet sistemi, kesintisiz manzaralar sağlamanın yanı sıra hoş bir rüzgar koruması da sunar.



Doğrudan yere monte edilerek camın doğrudan yerden yükseldiği izlenimini veren cam bariyerin şık bir tarzda kullanılabildiği gibi, cam panelinin altında uzanan bir metal ray içine de monte edilebilir.

### GÖMÜLÜ VEYA ZEMİNDE

## TEKNİK ÖZELLİKLER

### ÖLÇÜLER

Maksimum Yükseklik	105 cm
Maksimum Genişlik	-
Cam	6+6 mm Lamine Temperli 8+8 mm Lamine Temperli
Cam Rengi	Transparan

### CAM RENK SEÇENEKLERİ

Transparan  
Yeşil  
Füme

### PANEL YAPILANDIRMASI

Güçlü çerçevesiz panelleriyle Parapet sistemi, kesintisiz bir görüş sağlamanın yanı sıra hoş bir rüzgar kalkanı da sunar.

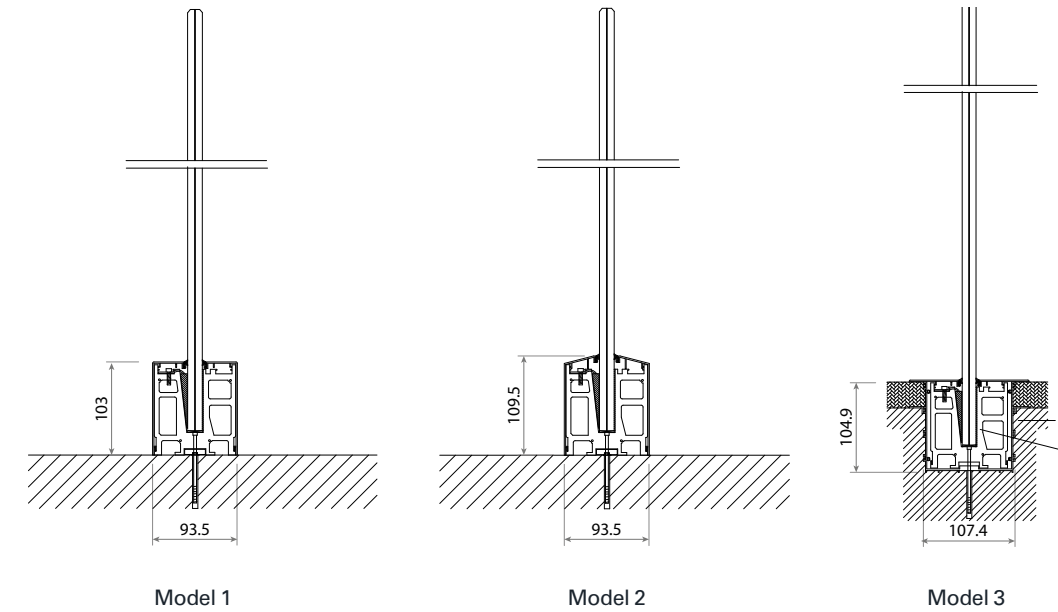
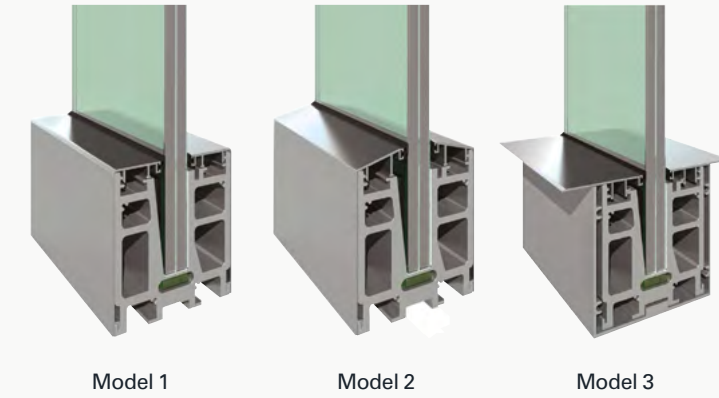



## AYARLANABİLİR PARAPET SİSTEMİ

Bu dikey çalışan parapet sistemi olağanüstü bir kullanım ve kurulum kolaylığı sunar. Onu farklı kılan, konfigürasyonunu ihtiyaçlarınıza göre kolayca ayarlayabilmenizi sağlayan uzaktan kumandasıdır.



### Dikey Özgürlük **RÜZGARDAN KORUMA KONFORLU YAŞAM**

Ayarlanabilir parapet sistemi ile hem iç mekanlarda ayrı bölümler oluşturabilir hem de rüzgardan korunarak açık alanlarda keyifli vakit geçirebilirsiniz. Uzaktan kumanda ile kontrol imkanı sayesinde dilediğiniz ayarlamayı yapmaya olanak sağlar.



## TEKNİK ÖZELLİKLER

### BOYUTLAR

Genişlik	150-400 cm	2 Panelli Motorlu			
		150-375 cm	150-350 cm	150-325 cm	150-300 cm
Yükseklik (maks.)	200 cm	225 cm	250 cm	275 cm	300 cm

Genişlik	150-400 cm	3 Panelli Motorlu			
		150-375 cm	150-350 cm	150-325 cm	150-300 cm
Yükseklik (maks.)	300 cm	325 cm	350 cm	375 cm	400 cm

Maksimum Yükseklik, genişlikle ilişkili olarak değişir.

### CAM SEÇENEKLERİ

	3 Paneller	2 Paneller
Motorlu Tek Cam	8 mm Temperli	8 mm Temperli
Motorlu Çift Cam	5+12+5 Temperli	5+12+5 Temperli

### CAM RENK SEÇENEKLERİ

Transparan
Yeşil
Füme
Satine
Opak

## YAPILANDIRMA

Dikey olarak çalışan bu parapet sistemi iç mekanlarda bir oda bölücü olarak ve dış mekanlarda bir balkon ve rüzgar kesici olarak işlev görebilir.

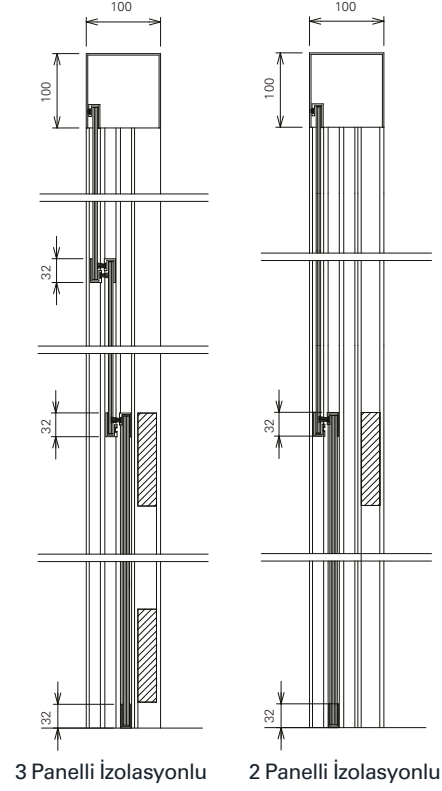
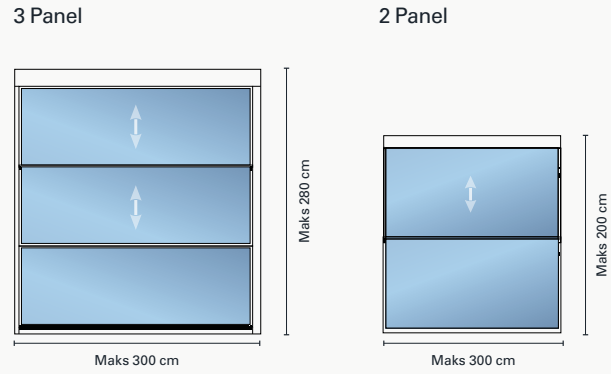

3 Panelli İzolasyonlu

2 Panelli İzolasyonlu

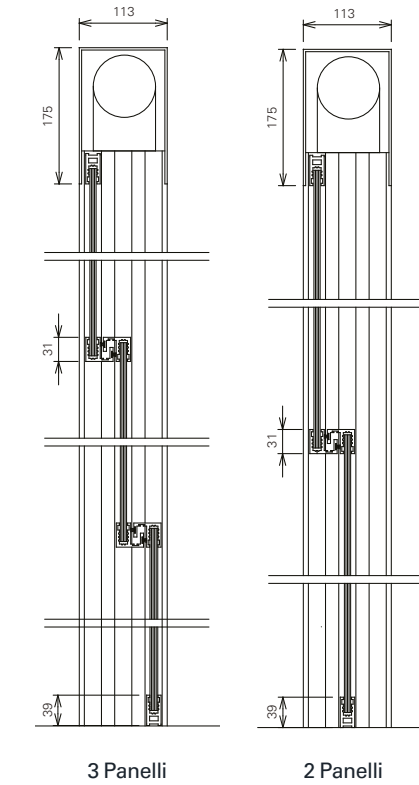

3 Panelli

2 Panelli





## KONTROL VE OTOMASYON

Ürünlerinizi dünyanın her yerinden kolayca kontrol edebilmeniz için tasarlanmıştır, hava değişikliklerinden bağımsız ürünlerinizi uzaktan etkinleştirebilirsiniz.



iOS ve Android akıllı telefon sistemleri ile uyumludur. Oluşturulan senaryolar aracılığıyla birden fazla işlev atayabilir, tek dokunuşla komut verebilirsiniz.

## YAŞAM TARZINIZA UYUM İÇİN TASARLANDI!

Ürünlerimiz, müşterilere RTS ve IO seçenekleri arasında seçim yapma imkanı sunan Somfy motorları, uzaktan kumandaları, sensörleri ve otomasyon sistemlerini içerir.



### SITUA 1&5

Ürününüzü kolayca kontrol etmenizi sağlayan şık bir tasarım.

Standart kontrol ünitesi.



### TELIS 16

Tüm fonksiyonları aynı anda tek bir kumanda ile kontrol etmenizi sağlayan 16 kanallı ergonomik tasarım.

Standart kontrol ünitesi.







# KAPI SİSTEMLERİ & AKSESUARLAR

Cam Kapı  
Alüminyum Kapı  
Fotosel Kapı



## KUSURSUZ DIŞ MEKAN YAŞAMI

Pergolalara ve her türlü binaya uygun kapı sistemlerimizle hem dış etkenlerden korunun hem de dış mekana olan bağlantınızı koparmadan yaşamın keyfini çıkarın.



KAPILARIN ARDINDAN,  
DIŞ MEKAN RAHATLIĞINA



## CAM KAPILAR

Estetik yanı ağır basan panoramik cam kapılar, bir odanın doğal ışıkla doldurulmasını sağlar ve farklı yaşam düzenleri arasında sorunsuz bir akış oluşturur.



### ÖZELLEŞTİRİLEBİLİR ÇÖZÜMLER

Bu sağlam, çerçevesiz kapı, açık veya kapalı pozisyonda kalabilecek özel bir mekanizmaya sahiptir. Farklı aksesuarlar doğrudan cam kapıya uygulanabilir.

## TEKNİK ÖZELLİKLER

### ÖLÇÜLER

Maksimum Yükseklik	300 cm
Maksimum Genişlik	100 cm (Bir Taraf)
Cam	10 mm Temperli
Cam Rengi	Transparan
Kol	Standart Silindir Kol

### CAM SEÇENEKLERİ

10 mm Temperli

### CAM RENK SEÇENEKLERİ

Transparan

Yeşil

Füme

Satine

Opak

## KONFIGÜRASYON

Panoramik cam kapı, tekli ve çiftli olarak iki seçeneği mevcuttur. Tekli model, şık bir tasarıma sahip yüksek kaliteli cam panellere sahiptir. Çiftli modelde ise iki hizalanmış cam panel bulunur. Modern tasarımı korur ve yapınıza doğal ışığın dolmasını sağlar.

Tekli Kapı

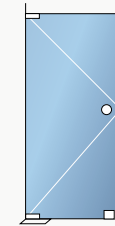

Çift Kapı

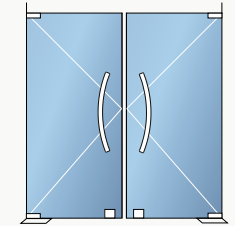



## ALÜMİNYUM KAPI

Palmiye; sıcak, şık ve işlevsel bir kapı sistemine sahiptir. Sağlam ve düzgün çalışan yapısı, uzun yıllar her koşulda güvenebileceğiniz bir çözüm sunar.



## DAYANIKLILIK TARZLA BULUŞTU

Mevcut binanıza dayanıklılık ve sağlamlık katan bu alüminyum kapı sistemi, çeşitli renk seçenekleriyle mevcuttur.

## TEKNİK ÖZELLİKLER

### BOYUTLAR

Maksimum Yükseklik	300 cm
Maksimum Genişlik	150 cm (Bir Taraf)
Cam	4+4 Lamine
Cam Rengi	Transparan

### CAM SEÇENEKLERİ

4+4 mm Lamine
4+9+4 mm Lamine

### CAM RENK SEÇENEKLERİ

Transparan
Yeşil
Füme
Satine

## KONFIGÜRASYON

Alüminyum kapının, tek ve çift modelleri mevcuttur. Tek kapı model, üst düzey alüminyum panellerle akıcı bir estetik sergiler. Çift kapı modeli ise daha geniş bir tasarıma sahiptir, daha büyük bir giriş alanı sunar.

Tek Kapı



Çift Kapı

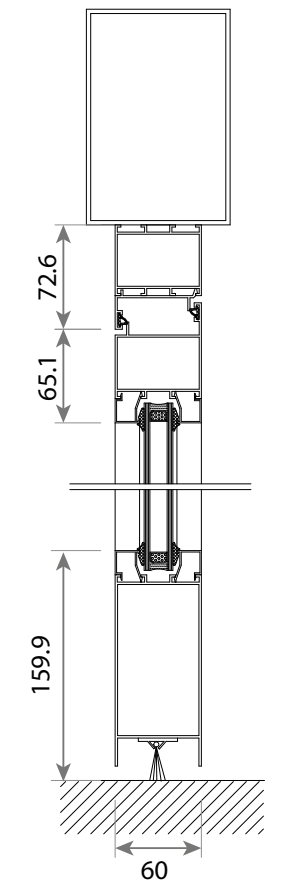



## FOTOSELLİ KAPI

Fotoselli kapı sistemi, güvenlik ve erişim kontrolü için bir sensörle çalışırken, minimum çerçeve ile mükemmel hava sızdırmazlığı ve maksimum görünürlük sağlar.



**SENSÖR KONTROLLÜ  
VE SINIRSIZ GÖRÜŞ**

## TEKNİK ÖZELLİKLER

### BOYUTLAR

Yükseklik	300 cm
Maksimum Kanat Genişliği	100 cm

\*Sistem yüksekliği, panel genişliğine bağlı olarak değişir.

### CAM SEÇENEKLERİ

4+4 mm Lamine

### CAM RENK SEÇENEKLERİ

Transparan

Yeşil

Füme

## KONFIGÜRASYON

Bu temiz kesimli ve şık kapı sistemi bir fotosel sensörü ile çalışır.

Tek Yöne Kayan

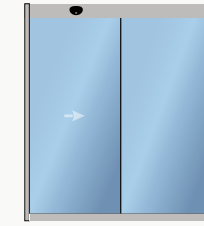

Çift Yöne Kayan

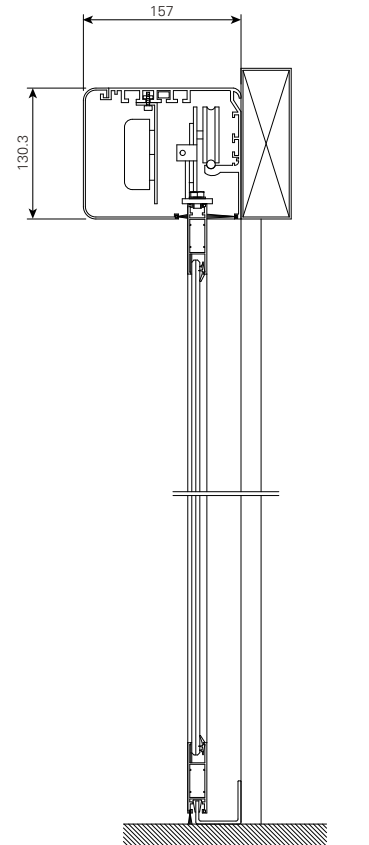
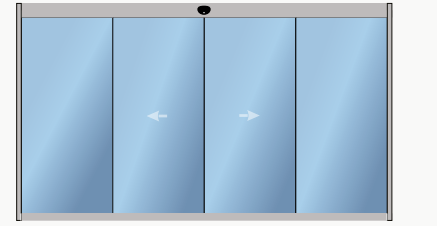



## KAPI KOLU TIPLERİ

### DAİRE

Her projeye uyumlu güzel tasarımıyla öne çıkar.

- Camdaki matkap deliği: Ø50 mm
- Dış Çap: Ø 60mm



### SİLİNDİR

Hem şık hem de işlevsel olan bu silindirik kapı kolu paslanmaz çelikten üretilmiştir. Çift çentik tasarımı, kolu mükemmel bir şekilde kavramanızı sağlar ve birçok projede tercih edilen bir seçenektir.

- Camdaki matkap deliği: Ø 10mm
- Dış Çap: Ø 60mm

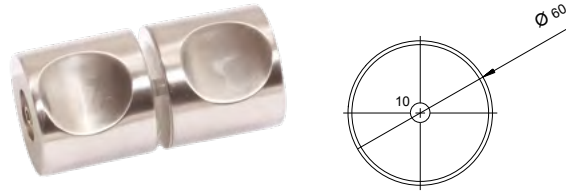

### ALLURE

Bu zarif kol özellikle alüminyum kapımız için tasarlanmıştır. Kusursuz mekanizmasıyla şık görünüm sunar. Malzeme kalitesi sayesinde her kullanımda ayrıcalığı hissedersiniz.

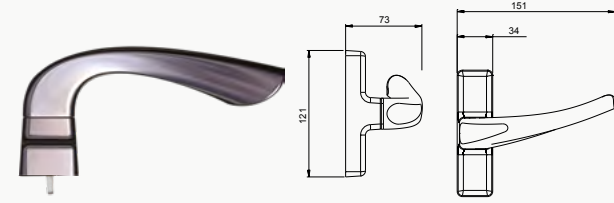

### OVAL SERİSİ

Kapınızdaki bu kol, kullanımından çok daha ileride bir deneyim sunar.

- Camdaki matkap deliği: Ø 10mm

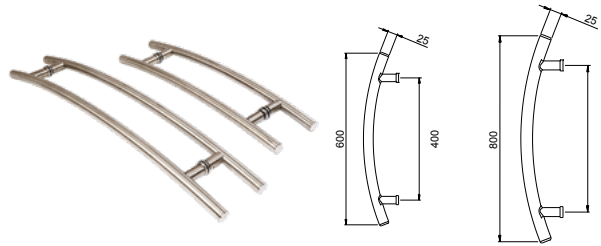

### LINEAR SERİSİ

Şık Linear Serisi, cam kapıya doğrudan vida ile takılan bir itme & çekme koludur. Paslanmaz çelikten 4 farklı uzunluk seçeneği bulunur. Klasik, ince tasarımıyla her projeye uyum sağlar.

- Camdaki matkap deliği: Ø 10mm

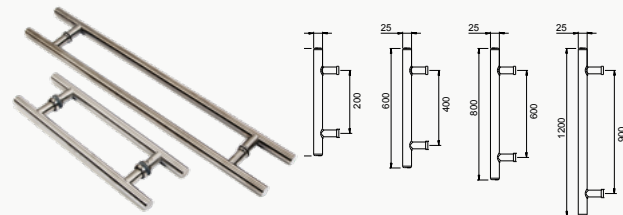

## KİLİT TIPLERİ

### ISI YALITIMLI SÜRGÜ CAM KİLİDİ

Bu kilit, izolasyonlu kayar cam panellerde kullanılır. Akıllı Kilitlenme özelliği sayesinde tüm metal parçalar paslanmaz çelikten yapılmış olup en yüksek kalite malzemeden üretilmiştir. Kusursuz mekanizmasıyla kalitesini hissettirir.



### SÜRGÜ CAM ORTA KİLİDİ

Bu özel güvenlik sistemi, kayar cam sistemlerimizin orta raylarında kullanılır. Tüm metal parçalarında paslanmaz çelik kullanılmıştır.

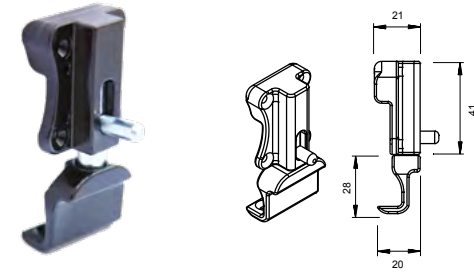

### SÜRGÜ CAM İÇ KİLİDİ

Bu hoş ve işlevsel kilit sistemi, Kayar Cam uygulamalarında kullanılır. İç kısma monte edilir ve tüm metal parçalar paslanmaz çeliktendir. Cıvata, kilide kolayca kayarak uyum sağlar.

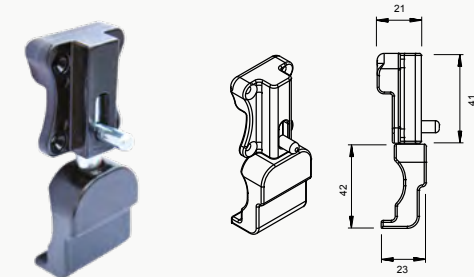

### HTP KİLİT

Sürgü cam sistemler için paslanmaz çelik anahtarlı kilidimizle güvenliği bir üst noktaya taşıyın. Dayanıklılığı ve minimal bir tasarımı sayesinde kendinizi hiç olmadığı kadar güvende hissedin.

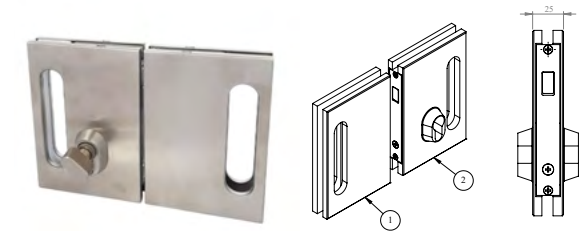



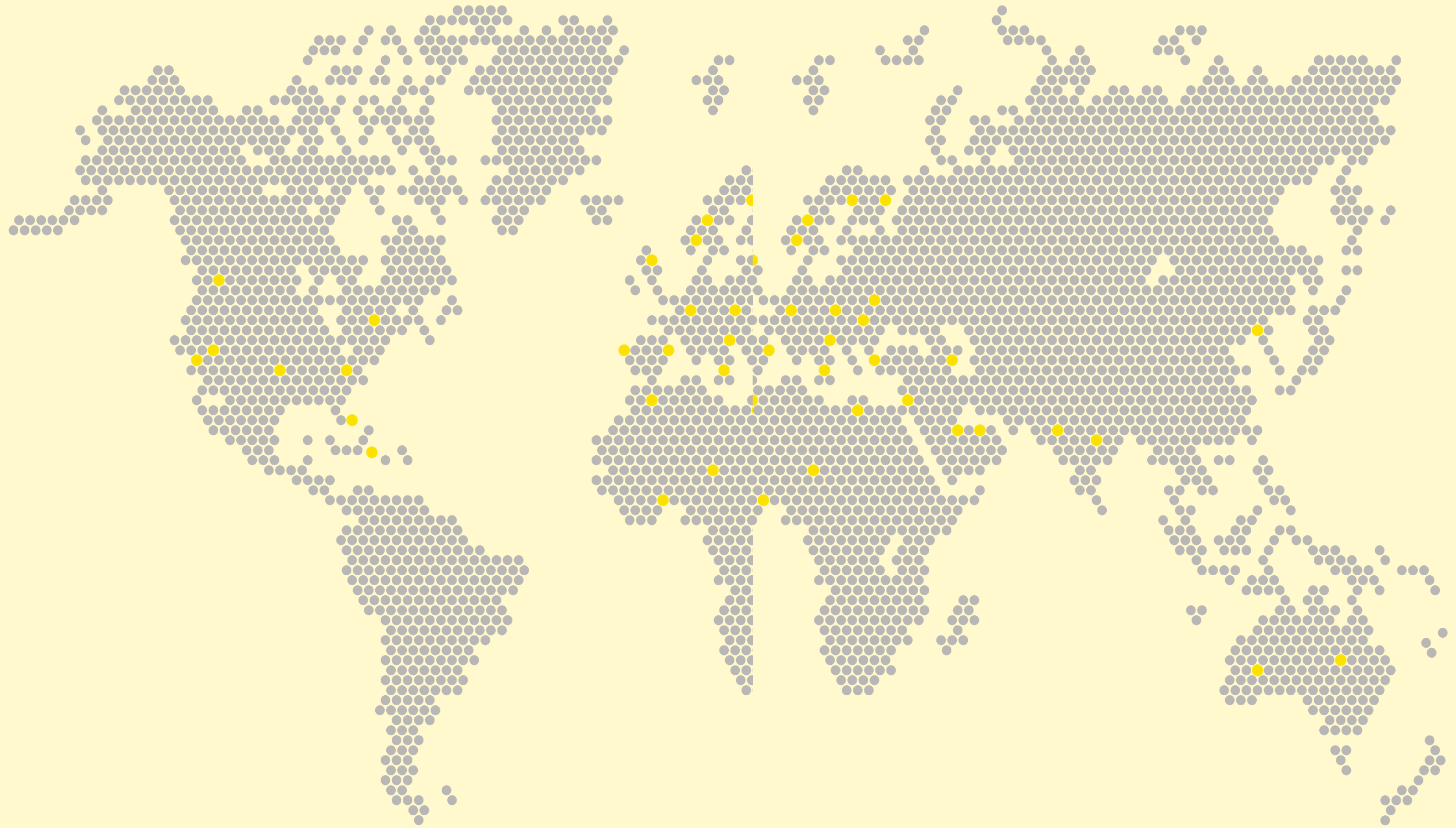

# GLOBAL NETWORK

Palmiye, dünya çapında birçok ülkede hayatları güzelleştirirken, her kültürün benzersiz değerlerini mimari kavramlarla birleştirir. Bu yüzden Palmiye'nin ürünleri tüm dünyaya ilham verir.

## MERKEZ OFİS

Dünya Ticaret Merkezi IDTM A2 Blok No.77  
Yeşilköy 34149 İstanbul – Türkiye  
Telefon: +90 212 886 7474  
[info@palmiyeglobal.com](mailto:info@palmiyeglobal.com)

## FABRİKA

Osmangazi Mah. 2647. Sok. No: 33/1  
Esenyurt 34522 İstanbul  
Telefon: +90 212 886 32 44



